

NL	Gebruiksaanwijzing	2
KK	Қолдану туралы нұсқаулары	14
LV	Lietošanas instrukcija	27
LT	Naudojimo instrukcija	39
PT	Manual de instruções	51

USER MANUAL

Afwasautomat
Ыдыс жуғыш машина
Trauku mazgājamā mašīna
Indaplovė
Máquina de lavar loiça

Inhoud

Veiligheidsvoorschriften _____	2	Aanwijzingen en tips _____	9
Bedieningspaneel _____	3	Onderhoud en reiniging _____	10
Programma's _____	4	Probleemoplossing _____	11
Opties _____	5	Technische informatie _____	12
Voor het eerste gebruik _____	5	Milieubescherming _____	13
Dagelijks gebruik _____	7		

Wijzigingen voorbehouden.

Veiligheidsvoorschriften

Lees zorgvuldig de meegeleverde instructies voor installatie en gebruik van het apparaat. De fabrikant is niet verantwoordelijk voor letsel en schade veroorzaakt door een foutieve installatie. Bewaar de instructies van het apparaat voor toekomstig gebruik.

Veiligheid van kinderen en kwetsbare mensen

 **Waarschuwing!** Gevaar voor verstikking, letsel of permanente invaliditeit.

- Mensen, met inbegrip van kinderen, met beperkte lichamelijke, zintuiglijke of verstandelijke vermogens of gebrek aan ervaring en kennis, mogen dit apparaat niet bedienen. Zij moeten onder toezicht staan of instructies krijgen over het gebruik van dit apparaat van iemand die verantwoordelijk is voor hun veiligheid.
- Laat kinderen niet met het apparaat spelen.
- Houd alle verpakkingsmaterialen uit de buurt van kinderen.
- Houd alle reinigingsmiddelen uit de buurt van kinderen.
- Houd kinderen en huisdieren uit de buurt van het apparaat als de deur open is.

Installatie

- Verwijder alle verpakkingsmaterialen.
- Installeer en gebruik geen beschadigd apparaat.
- Installeer of gebruik het apparaat niet op een plek waar de temperatuur onder de 0 °C komt.

- Volg de installatie-instructies op die zijn meegeleverd met het apparaat.

Aansluiting op het elektriciteitsnet

 **Waarschuwing!** Gevaar voor brand en elektrische schokken.

- Dit apparaat moet worden geaard.
- Controleer of de elektrische informatie op het typeplaatje overeenkomt met de stroomvoorziening. Zo niet, neem dan contact op met een elektromonteur.
- Gebruik altijd een correct geïnstalleerd, schokbestendig stopcontact.
- Gebruik geen meerwegstekkers en verlengsnoeren.
- Zorg dat u de hoofdstekker en kabel niet beschadigt. Indien de voedingskabel moet worden vervangen, dan MOET dit gebeuren door onze Klantenservice.
- Steek de stekker pas in het stopcontact als de installatie is voltooid. Zorg ervoor dat het netsnoer na installatie bereikbaar is.
- Trek niet aan het aansluitnoer om het apparaat los te koppelen. Trek altijd aan de stekker.
- Raak de stroomkabel of stekker niet aan met natte handen.
- Dit apparaat voldoet aan de EU-richtlijnen.

Aansluiting aan de waterleiding

- Zorg dat u de waterslangen niet beschadigt.
- Het apparaat moet met de nieuwe slangset worden aangesloten op een kraan. Oude

slangsets mogen niet opnieuw worden gebruikt.

- Laat het water stromen tot het schoon is voordat u het apparaat aansluit op nieuwe leidingen of leidingen die lang niet zijn gebruikt.
- Zorg dat er geen lekkages zijn als u het apparaat de eerste keer gebruikt.

Gebruik van het apparaat

- Dit apparaat is bedoeld voor huishoudelijk gebruik of gelijksoortige toepassingen zoals:
 - Personeelskeukens in winkels, kantoren of andere werkomgevingen
 - Boerderijen
 - Door gasten in hotels, motels en andere woonomgevingen
 - Bed-and-breakfast-accommodatie.

! **Waarschuwing!** Gevaar op letsel, brandwonden of elektrische schokken.

- De specificatie van het apparaat mag niet worden veranderd.
- Doe messen en bestek met scherpe punten in het bestekmandje met de punten omlaag in horizontale positie.
- Laat de deur van het apparaat niet open staan zonder toezicht om te voorkomen dat er iemand over struikelt.
- Ga niet op de open deur zitten of staan.
- Vaatwasmiddel is gevaarlijk. Volg de veiligheidsinstructies op de verpakking van het vaatwasmiddel op.
- Speel niet met het water van het apparaat en drink het niet op.

- Verwijder de borden pas uit het apparaat als het programma is voltooid. Er kan vaatwasmiddel op de borden zitten.
- Het apparaat kan hete stoom laten ontsnappen als u de deur opent terwijl er een programma wordt uitgevoerd.
- Plaats geen ontvlambare producten of items die vochtig zijn door ontvlambare producten in, bij of op het apparaat.
- Gebruik geen waterstralen of stoom om het apparaat te reinigen.

Verwijdering

! **Waarschuwing!** Gevaar voor letsel of verstikking.

- Haal de stekker uit het stopcontact.
- Snijd het netsnoer van het apparaat af en gooi dit weg.
- Verwijder de deurgreep om te voorkomen dat kinderen en huisdieren opgesloten raken in het apparaat.

Servicedienst

- Contact opnemen met de klantenservice voor reparatie van het apparaat. Wij raden uitsluitend het gebruik van originele onderdelen aan.
- Zorg er als u contact opneemt met de klantenservice voor dat u de volgende informatie heeft van het typeplaatje.

Model:

Productnummer:

Serienummer:

Bedieningspaneel

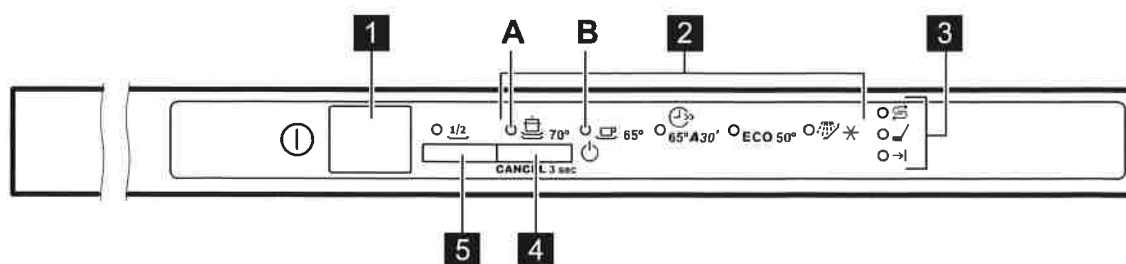



1 Aan/uit-toets

2 Programma-indicatielampjes





3 Indicatielampjes

4 Programmakeuzetoets.

5 Toets halve lading

Indicatielampjes	Beschrijving
	Zoutindicatielampje. Dit indicatielampje is uit als het programma werkt.
	Wasfase-indicatielampje.
	Einde-indicatielampje.

Programma's

Programma ¹⁾	Mate van vervuiling Type lading	Programma fasen	Bereidingsduur (min)	Energie (kWh)	Water (l)
	Sterk bevuild Serviesgoed, bestek en pannen	Voorspoelen Afwassen 70 °C Spoelgangen Drogen	130 - 150	1.3 - 1.4	13 - 15
	Normaal bevuild Serviesgoed en bestek	Voorspoelen Afwassen 65 °C Spoelgangen Drogen	100 - 110	1.2 - 1.6	15 - 16
	Pas bevuild Serviesgoed en bestek	Afwassen 65 °C Spoeling	30	0.8	9
ECO ³⁾	Normaal bevuild Serviesgoed en bestek	Voorspoelen Afwassen 50 °C Spoelgangen Drogen	195	1.02	11
	Alles	Voorspoelen	14	0.1	4

1) De druk en temperatuur van het water, de variaties in stroomtoevoer, de opties en de hoeveelheid vaat kan de verbruikswaarden veranderen.

2) Met dit programma kunt u een pas bevuilde lading afwassen. Het biedt goede afwasresultaten in een kort tijdsbestek.

3) Dit programma biedt het meest efficiënte water- en energieverbruik voor normaal bevuild serviesgoed en bestek. (Dit is het standaard programma voor testinstituten.)

4) Gebruik dit programma om het serviesgoed snel te spoelen. Hierdoor kunnen voedselresten niet aan het serviesgoed vastkoeken en ontstaan er geen vieze geurtjes in het apparaat.
U hoeft voor dit programma geen afwasmiddel te gebruiken.

Aanwijzingen voor testinstituten

Stuur voor alle benodigde informatie over testprestaties een e-mail naar:

info.test@dishwasher-production.com

Schrijf het productnummer (PNC) op dat u op het typeplaatje vindt.



Opties

Halve lading

i Activeer of deactiveer deze optie voordat u een programma start. U kunt de functie niet inschakelen of uitschakelen als er een programma bezig is.

Stel deze optie in als u een kleine hoeveelheid servies en pannen wilt afwassen. Deze optie verkort de programmaduur en het verbruik van elektriciteit en water.

Ruim het bovenrek en het onderrek in en verminder de wasmiddelhoeveelheid.

i Deze optie is niet van toepassing op  en .

Geluidssignalen

Het geluidssignaal klinkt als het apparaat een storing heeft en niet kan worden geactiveerd. Na het beëindigen van het programma klinkt er tevens een geluidssignaal. Dit geluidssignaal is standaard uitgeschakeld, maar kan worden geactiveerd.

Het geluidssignaal voor het einde van het programma inschakelen

1. Druk op de aan-/uittoets om het apparaat te activeren.
2. Stel zo nodig de Reset-functie in.
3. Houd de programmaknop ingedrukt tot het

programmampje  gaat knipperen en het programmampje  gaat branden.



Voor het eerste gebruik

1. Controleer of het ingestelde niveau van de waterontharder juist is voor de waterhardheid in uw omgeving. Als dat niet het geval is, stelt u de waterontharder in. Neem contact op met uw plaatselijke waterinstantie voor informatie over de hardheid van het water in uw omgeving.
2. Vul het zoutreservoir.

4. Druk direct op de programmatoets.

▪ Het programmampje  gaat branden.

▪ Het programmampje  gaat knipperen.

5. Wacht tot het programmampje  dooft. Het programma-indicatielampje  blijft knipperen.

6. Druk op de programmatoets. Het eindlampje gaat branden. Het geluidssignaal voor het einde van het programma wordt geactiveerd.

7. Druk op de aan/uit-toets om het apparaat te deactiveren en om de instelling te bevestigen.

Het geluidssignaal voor het einde van het programma uitschakelen

1. Zie "Het geluidssignaal voor het einde van het programma inschakelen" en volg de procedure van stap (1) tot stap (5). Het eindlampje staat aan.
2. Druk op de programmatoets. Het eindlampje gaat uit. Het geluidssignaal voor het einde van het programma wordt uitgeschakeld.
3. Druk op de aan/uit-toets om het apparaat te deactiveren en om de instelling te bevestigen.

De waterontharder instellen



Waterhardheid				Waterontharder afstelling
Duitse graden (°dH)	Franse graden (°fH)	mmol/l	Clarkegraden	Niveau
47 - 50	84 - 90	8.4 - 9.0	58 - 63	10
43 - 46	76 - 83	7.6 - 8.3	53 - 57	9
37 - 42	65 - 75	6.5 - 7.5	46 - 52	8
29 - 36	51 - 64	5.1 - 6.4	36 - 45	7
23 - 28	40 - 50	4.0 - 5.0	28 - 35	6
19 - 22	33 - 39	3.3 - 3.9	23 - 27	5 ¹⁾
15 - 18	26 - 32	2.6 - 3.2	18 - 22	4
11 - 14	19 - 25	1.9 - 2.5	13 - 17	3
4 - 10	7 - 18	0.7 - 1.8	5 - 12	2
< 4	< 7	< 0.7	< 5	1 ²⁾

1) Fabrieksinstelling

2) Gebruik geen zout op dit niveau.

Elektronische instelling

1. Druk op de aan-/uittoets om het apparaat te activeren.
2. Stel zo nodig de Reset-functie in.
3. Houd de programmaknop ingedrukt tot het

programmampje  gaat knipperen en het programmampje  gaat branden.

4. Wacht tot het programmampje  uit gaat en het eindlampje gaat knipperen.

Het programma-indicatielampje  blijft knipperen.

5. Druk op de programmatoets. Het indicatielampje einde begint te knipperen. Het knipperen van het indicatielampje einde duidt op het huidig ingestelde niveau.
 - Bijv. 5 keer knipperen + pauze + 5 keer knipperen = niveau 5.
6. Druk herhaaldelijk op de programmatoets om de instelling te wijzigen. Telkens als u

op de programmaknop drukt, gaat het niveau nummer omhoog.

7. Druk op de aan/uit-toets om het apparaat te deactiveren en om de instelling te bevestigen.

Het zoutreservoir vullen

 **Let op!** Water en zout kunnen uit het zoutreservoir stromen als u het bijvult. Gevaar voor roest. Start om dit te voorkomen een programma nadat u het zoutreservoir heeft bijgevuld.

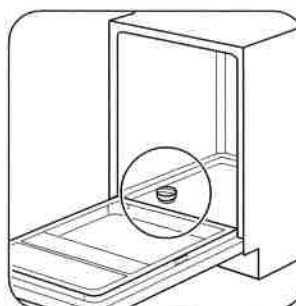

1

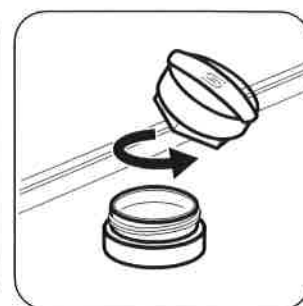

2

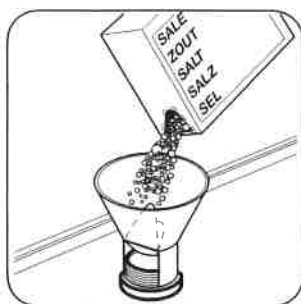

3



4

Doe 1 liter water in het zoutreservoir (alleen de eerste keer).

Het glansmiddeldoseerbakje vullen

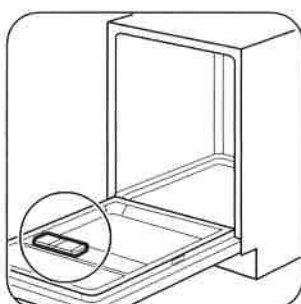

1

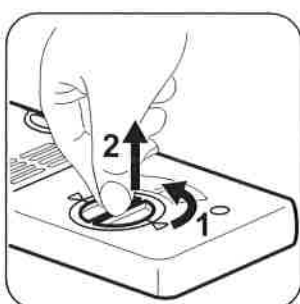

2

Dagelijks gebruik

1. Draai de waterkraan open.
2. Druk op de aan-/uittoets om het apparaat te activeren.
 - Vul het zoutreservoir als het zoutindicatielampje brandt.
3. Ruim de korven in.
4. Voeg vaatwasmiddel toe.
5. U dient het juiste programma in te stellen en te starten voor het type lading en de mate van vervuiling.



3



4

i Vul het glansmiddeldoseerbakje bij wanneer de glansmiddelindicatie (A) doorzichtig is.

U kunt het schuifje voor de vrij te geven hoeveelheid instellen tussen stand 1 (laagste hoeveelheid) en stand 4 (hoogste hoeveelheid).

Vaatwasmiddel gebruiken

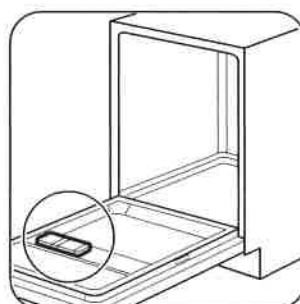

1

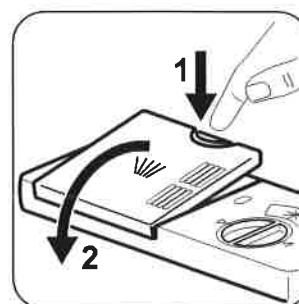

2

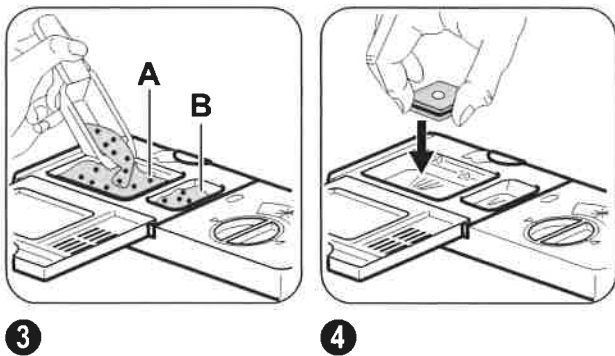

Doe de vaatwastablet in het doseerbakje (A). Als het programma over een voorspoelfase beschikt, plaats dan een kleine dosis afwasmiddel in doseerbakje (B).

Gebruik van gecombineerde afwastabletten

Als u tabletten gebruikt die zout en glansmiddel bevatten, is het niet nodig om de doseerbakjes voor zout en glansmiddel te vullen. De glansmiddelindicatie gaat altijd aan als het glansmiddel op is.

1. Stel de waterontharder op het laagste niveau in.
2. Stel de dosering van het glansmiddel in op de laagste stand.

Voer deze stappen uit als u stopt met het gebruik van gecombineerde afwastabletten en voordat u begint met het gebruik van afzonderlijk afwasmiddel, glansmiddel en regenererzout:

1. Stel de waterontharder in op het hoogste niveau.
2. Zorg ervoor dat het zoutreservoir en het glansmiddeldoseerbakje gevuld zijn.
3. Start het kortste programma met een spoelfase, zonder afwasmiddel en zonder vaat.
4. Stel de waterontharder af op de waterhardheid in uw omgeving.
5. Stel de hoeveelheid glansmiddel in.

Een programma instellen en starten

Reset -functie

Bij sommige instellingen moet het apparaat in de gebruikersmodus worden gezet. Het apparaat staat in de gebruikersmodus als alle programma-indicatielampjes aan zijn. U stelt het apparaat in op de gebruikersmodus door de Reset-functie in te schakelen

1. Houd de programmaknop ingedrukt totdat alle programmampjes aan gaan.

Een programma starten

1. Draai de waterkraan open.
2. Druk op de aan-/uittoets om het apparaat te activeren.
3. Druk nogmaals op de programmaknop tot de aanduiding van het programma dat u wilt instellen verschijnt.
4. Sluit de deur van het apparaat. Het programma wordt gestart.

De deur openen als het apparaat in werking is

Als u de deur opent, stopt het apparaat. Als u de deur weer sluit, gaat het apparaat verder vanaf het punt van onderbreking.

Het programma annuleren

Voer de Reset-functie uit.

- i** Controleer of er afwasmiddel in het afwasmiddeldoseerbakje aanwezig is voordat u een nieuw programma start.

Aan het einde van het programma.

Het eindlampje gaat branden.

1. Druk op de aan/uit-toets om het apparaat te deactiveren.
2. Draai de waterkraan dicht.

- i** Als u het apparaat binnen een paar minuten na afloop van het wasprogramma niet uitschakelt, gaan alle indicatielampjes uit. Dit helpt het energieverbruik te verminderen,

Let op

- Laat de borden afkoelen voordat u deze uit het apparaat neemt. Hete borden zijn gevoelig voor beschadigingen.

Aanwijzingen en tips

De waterontharder

Hard water bevat een grote hoeveelheid mineralen die schade aan het apparaat en slechte schoonmaakresultaten kan veroorzaken. De waterontharder neutraliseert deze mineralen. Het regenererzout houdt de waterontharder schoon en in goede staat. Het is belangrijk om het correcte niveau voor de waterontharder in te stellen. Dit zorgt ervoor dat de waterontharder de juiste hoeveelheid regenererzout en water gebruikt.

Met behulp van zout, glansmiddel en afwasmiddel

- Gebruik alleen zout, glansmiddel en afwasmiddel voor afwasautomaten. Andere producten kunnen het apparaat beschadigen.
- Het glansmiddel helpt om tijdens de laatste spoelfase het servies te drogen zonder strepen en vlekken.
- Gecombineerde afwastabletten bevatten vaatwasmiddel, glansmiddel en andere middelen. Zorg ervoor dat deze tabletten geschikt zijn voor de waterhardheid in uw omgeving. Zie de instructies op de verpakking van de producten.
- Vaatwastabletten worden bij korte programma's niet helemaal opgelost. Wij bevelen u aan de tabletten alleen bij lange programma's te gebruiken, om restjes afwasmiddel op uw serviesgoed te voorkomen.

 Gebruik niet meer dan de juiste hoeveelheid vaatwasmiddel. Zie de instructies van de vaatwasmiddelfabrikant.

De korven inruimen

-  Zie de meegeleverde folder voor voorbeelden van het inruimen van de korven.
- Gebruik het apparaat alleen om voorwerpen af te wassen die vaatwasbestendig zijn.

- Ruim eerst het onderrek en dan het bovenrek uit.
- Er kan water liggen aan de zijkanten en op de deur van het apparaat. Roestvrij staal koelt sneller af dan borden.

- Doe geen voorwerpen in het apparaat die gemaakt zijn van hout, hoorn, aluminium, tin en koper.
- Plaats geen voorwerpen in het apparaat die water kunnen absorberen (sponzen, keukenhanddoeken).
- Verwijder alle voedselresten van de voorwerpen.
- Voor het gemakkelijk verwijderen van aangebrande voedselresten weekt u de pannen eerst in water voordat u ze in het apparaat plaatst.
- Plaats holle voorwerpen (bijv. kopjes, glazen en pannen) met de opening naar beneden.
- Zorg ervoor dat serviesgoed en bestek niet in elkaar schuiven. Meng lepels met ander bestek.
- Zorg er voor dat glazen andere glazen niet aanraken
- Leg kleine voorwerpen in de bestekmand.
- Leg lichte voorwerpen in de bovenste korf. Zorg ervoor dat de voorwerpen niet verschuiven.
- Zorg er voor dat de sproeiarmen vrij kunnen ronddraaien voordat u een programma start.

Voor het starten van een programma

Controleer of:

- De filters schoon zijn en correct zijn geplaatst.
- De sproeiarmen niet zijn verstopt.
- De positie van de items in de mandjes correct is.
- Het programma van toepassing is op het type lading en de mate van bevulling.
- De juiste hoeveelheid afwasmiddel is gebruikt.

- Er regenererzout en glansmiddel is toegevoegd (tenzij u gecombineerde afwastabletten gebruikt).

- De dop van het zoutreservoir goed dicht zit.

Onderhoud en reiniging

⚠ Waarschuwing! Schakel het apparaat uit en trek de stekker uit het stopcontact voordat u onderhoudshandelingen verricht.

i Vuile filters en verstopte sproeiarmen verminderen de wasresultaten.

Controleer regelmatig de filters en reinig deze zo nodig.

De filters reinigen

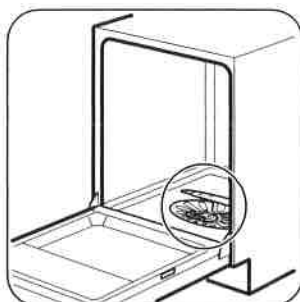

1

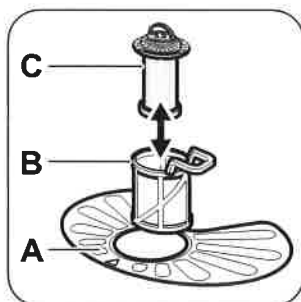

2

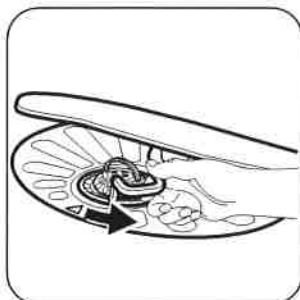

3

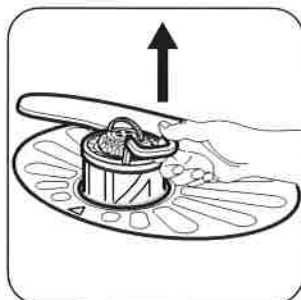

4

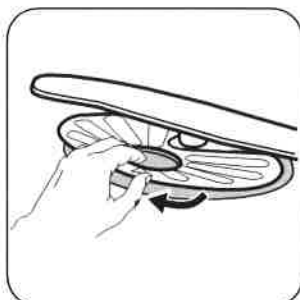

5

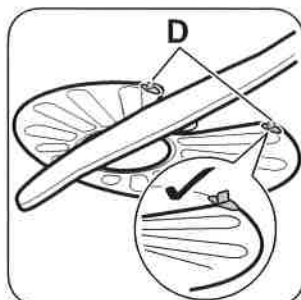

6

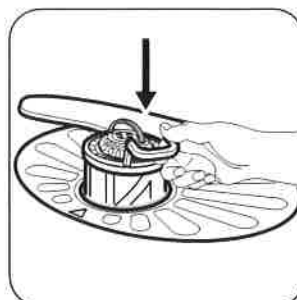

7

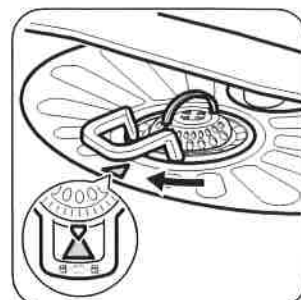

8

Draai om de filters (B) en (C) te verwijderen de hendel naar links. Haal filter (B) en (C) uit elkaar. Reinig de filters met water.

Verwijder filter (A). Reinig het filter met water. Zorg er voordat u het filter (A) terugplaatst voor dat er geen etensresten of vuil in en rond de rand van de opvangbak zit.

Zorg ervoor dat het filter (A) juist wordt geplaatst onder de 2 geleiders (D).

Zet filters (B) en (C) in elkaar. Plaats ze op hun plek in filter (A). Draai de hendel rechtsom draaien tot het vastzit.

i Een onjuiste plaatsing van de filters kan leiden tot slechte wasresultaten en het apparaat beschadigen.

De sproeiarmen reinigen

Probeer niet de sproeiarmen te verwijderen. Als etensresten de openingen in de sproeiarmen hebben verstopt, verwijder deze dan met een smal en puntig voorwerp.

Buitenkant reinigen

Maak het apparaat schoon met een vochtige, zachte doek.

Gebruik alleen neutrale schoonmaakmiddelen. Gebruik geen schuurmiddelen, schuursponsjes of oplosmiddelen.

De binnenkant van de machine reinigen

Als u regelmatig korte programma's gebruikt dan kunnen er vetresten en kalkaanslag achterblijven in het apparaat.

Om dit te voorkomen raden we aan minstens 2 keer per maand programma's met een lange duur te gebruiken.

Probleemoplossing

Het apparaat start of stopt niet tijdens de werking.
Raadpleeg voordat u contact opneemt met de service-afdeling, de informatie die volgt voor oplossing van het probleem.

Bij sommige problemen knippen de lampjes om een foutcode weer te geven.

Foutcode	Probleem
<ul style="list-style-type: none"> ▪ Het eindlampje knippert 1 keer onderbroken. ▪ Geluidssignaal klinkt 1 keer. 	Het apparaat wordt niet met water gevuld.
<ul style="list-style-type: none"> ▪ Het eindlampje knippert 2 keer onderbroken. ▪ Geluidssignaal klinkt 2 keer. 	Het apparaat pompt geen water weg.
<ul style="list-style-type: none"> ▪ Het eindlampje knippert 3 keer onderbroken. ▪ Geluidssignaal klinkt 3 keer. 	Het beschermingssysteem tegen lekkage is aan.

 **Waarschuwing!** Schakel het apparaat uit voordat u controles uitvoert.

Probleem	Mogelijke oplossing
U kunt het apparaat niet activeren.	Zorg dat de stekker in het stopcontact is gestoken. Zorg dat er geen zekering in de zekeringenkast is doorgebrand.
Het programma start niet.	Zorg dat de deur van het apparaat is gesloten.
Het apparaat wordt niet met water gevuld.	Controleer of de waterkraan is geopend Zorg dat de waterdruk niet te laag is. Neem hiervoor zo nodig contact op met uw lokale waterleidingbedrijf. Controleer of de waterkraan niet verstopt is. Controleer of het filter in de toevoerslang niet verstopt is.
Het apparaat pompt geen water weg.	Controleer of er geen knikken of bochten in de watertoevoerslang aanwezig zijn. Controleer of de gootsteenafvoer niet verstopt is. Controleer of er geen knikken of bochten in de waterafvoerslang aanwezig zijn.
Het beschermingssysteem tegen lekkage is aan.	Draai de waterkraan dicht en neem contact op met de service-afdeling.

Schakel het apparaat na de controles in. Het programma gaat verder vanaf het punt waar het werd onderbroken.

Als het probleem opnieuw optreedt, neemt u contact op met onze service-afdeling.

Neem ook contact op met de service-afdeling als er andere alarmcodes worden weergegeven.

De was- en droogresultaten zijn niet naar tevredenheid

Witte strepen of een blauwe waas op glazen en serviesgoed

- De vrijgegeven hoeveelheid glansmiddel is te hoog. Zet de dosering van het glansmiddel op een lagere stand.
- Er is te veel vaatwasmiddel gebruikt.

Vlekken en opgedroogde watervlekken op glazen en servies

- De vrijgegeven hoeveelheid glansmiddel is te laag. Zet de dosering van het glansmiddel op een hogere stand.

- De kwaliteit van het vaatwasmiddel kan de oorzaak zijn.

Het serviesgoed is nat

- Het programma heeft geen droogfase of een te lage droogtemperatuur.
- Het glansmiddeldoseerbakje is leeg.
- De kwaliteit van het glansmiddel kan de oorzaak zijn.

i Zie 'AANWIJZINGEN EN TIPS' voor andere mogelijke oorzaken.

Technische informatie

Afmeting	Breedte / hoogte / diepte (mm)	596 / 818 - 898 / 555
Aansluiting op het elektriciteitsnet	Zie het typeplaatje.	
	Voltage	220-240 V
	Tijd	50 Hz
Waterdruk	Min. / max. (bar / MPa)	(0.5 / 0.05) / (8 / 0.8)
Watertoevoer ¹⁾	Koud water of warm water ²⁾	max. 60 °C
Vermogen	Couverts	12
Energieverbruik	Modus aan	0.50 W
	Modus uit	0.50 W

1) Sluit de slang aan op een kraan met 3/4"-schroefdraad.

2) Als het hete water door alternatieve, milieuvriendelijkere energiebronnen geproduceerd wordt (bijv. zonnepanelen en windenergie), gebruik dan een heetwatervoorziening om het energieverbruik te verminderen.

Typeplaatje

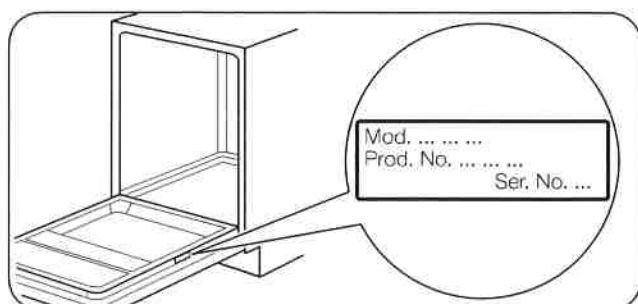

Milieubescherming

Recycle de materialen met het symbool  .
Gooi de verpakking in een geschikte verzamelcontainer om het te recyclen.
Help om het milieu en de volksgezondheid te beschermen en recycle het afval van elektrische en elektronische apparaten. Gooi apparaten gemarkeerd met het symbool  niet

weg met het huishoudelijk afval. Breng het product naar het milieustation bij u in de buurt of neem contact op met de gemeente.

- Gooi het verpakkingsmateriaal op juiste wijze weg. Recycle de materialen met het symbool  .