

---

## UW VAATWASSER

---

### Bedieningspaneel

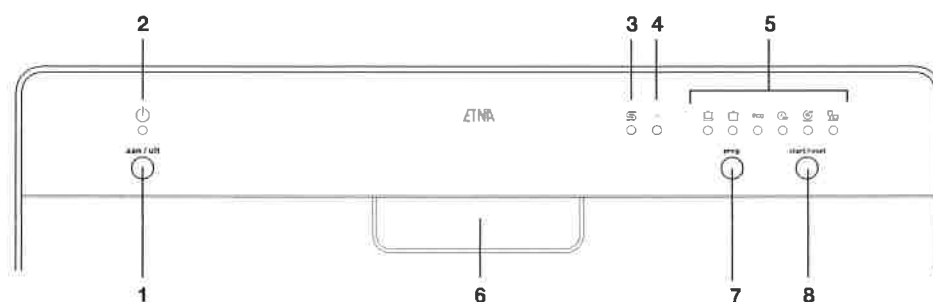

1. Aan-/uittoets. Druk op de toets om het toestel in of uit te schakelen.
2. Aan/uit controlelampje. Het lampje brandt wanneer het toestel is ingeschakeld.
3. Waarschuwinglampje voor zout. Het waarschuwinglampje gaat branden wanneer het onthardingszout moet worden bijgevuld.
4. Waarschuwinglampje voor glansspoelmiddel. Het waarschuwinglampje gaat branden wanneer het glansspoelmiddel moeten worden bijgevuld.
5. Controlelampjes voor geselecteerd programma.
6. Handgreep. Trek aan de handgreep om de deur te openen.
7. Programmaselectietoets. Druk herhaaldelijk op de toets om het gewenste wasprogramma te selecteren.
8. Start-/resettoets. Druk op de toets om het ingestelde programma te starten, pauzeren of resetten.

---

## UW VAATWASSER

---



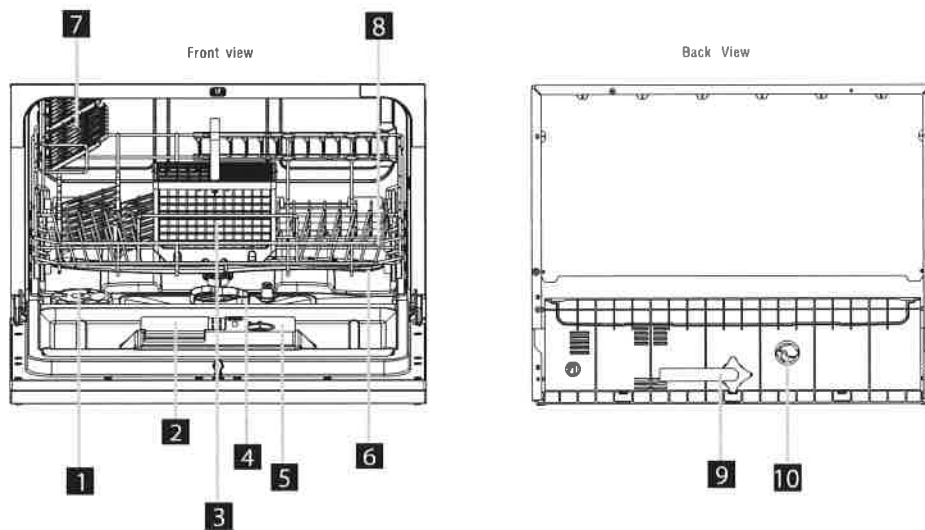

### Beschrijving



1. Waterontharder
2. Wasmiddelreservoir
3. Bestekmand
4. Filtersysteem
5. Glansspoelmiddelreservoir
6. Sproeiarm
7. Kopjesrek
8. Korf
9. Aansluiting afvoerpijp
10. Aansluiting waterinlaatpijp

## BEDIENING

### Programmakeuzetabel

Programma	Informatie	Programmaverloop	Tijd in min.
 Intensief	Zeer vuile vaat, zoals schalen, pannen, braadpannen, borden, borden met ingedroogde voedselresten.	Voorspoelen Hoofdwass (70 °C) Spoelen Spoelen (70 °C) Drogen	140
 Normaal	Normale vuile vaat, zoals schalen, borden, glazen, niet erg vuile pannen.	Voorspoelen Hoofdwass (60 °C) Spoelen Spoelen (70 °C) Drogen	120
<b>ECO</b>	Eco (EN50242) Standaard dagelijks programma voor normaal vuile vaat, zoals schalen, borden, glazen, niet erg vuile pannen.	Voorspoelen Hoofdwass (50 °C) Spoelen Spoelen (70 °C) Drogen	180
 90 min.	Niet erg vuile vaat, zoals glazen, kristal, en teer porselein.	Hoofdwass (65 °C) Spoelen (70 °C) Drogen	90
 1 uur	Voor niet erg vuile vaat die niet uitvoerig gedroogd hoeft te worden.	Hoofdwass (65 °C) Spoelen (50 °C) Drogen	60
 Snel	Kort wasprogramma voor niet erg vuile vaat die niet gedroogd hoeft te worden.	Hoofdwass (40 °C) Spoelen Spoelen (40 °C)	30

---

## BEDIENING

---

### Gebruik van de korf

- Potten, serveerschalen etc. moeten altijd ondersteboven in de korf geplaatst worden.
- Diepe kommen moeten schuin, met de opening naar beneden geplaatst worden, zodat het water eruit kan lopen.
- Door de rekjes naar beneden te klappen kan de korf zodanig worden aangepast dat er ook grotere, of meer, potten en pannen in passen.



Plaats het vaatwerk zoals aangegeven in de figuur hieronder. Het verdient voorkeur om ovenschalen en pandeksels aan de zijkant van de korf te plaatsen. Op die manier kunnen ze de sproeiarm niet hinderen als deze ronddraait.

1. Kopjes
2. Grote kom
3. Glazen
4. Schotels
5. Diepe schotel
6. Ovale schaal
7. Borden
8. Soepborden
9. Dessertborden
10. Bestekmandje
11. Opscheplepel

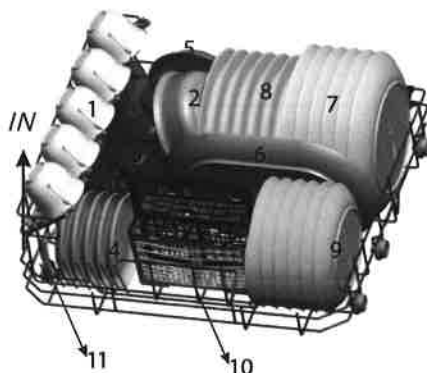

1. Vorken
2. Soeplepels
3. Dessertlepels
4. Theelepeltjes
5. Messen
6. Opscheplepels
7. Juslepel
8. Serveervork

### Bestekmandje (beladingsvoorbeeld)

Bestek moet in het bestekmandje worden geplaatst, met de heften naar beneden. Wanneer het bestekmandje is voorzien van zijvakken moet het bestek stuk voor stuk in de vakken worden geplaatst. Lang keukengerei, zoals pollepels, moeten in een liggende (horizontale) positie, voorin de korf worden geplaatst.

## STORINGEN

### Wat moet ik doen als...

Wanneer het toestel niet goed werkt, betekent dit niet altijd dat het defect is. Probeer het euvel eerst zelf te verhelpen. Bel de servicedienst wanneer onderstaande adviezen niet helpen.



#### **Let op**

Maak het toestel spanningsloos voordat met reparatie wordt gestart. Bij voorkeur door de stekker uit het stopcontact te halen.

### Storingstabel

Symptoom	Mogelijke oorzaak	Oplossing
De vaatwasser functioneert niet.	Zekering defect of de aardlekschakelaar is geactiveerd.	Vervang de zekering of reset de werkschakelaar. Verwijder andere apparaten die op dezelfde groep zijn aangesloten.
	De elektriciteitsvoorziening is niet ingeschakeld.	Overtuig u ervan dat de vaatwasser is ingeschakeld en de deur gesloten. Overtuig u ervan dat de stekker in het stopcontact zit.
	De waterdruk is laag.	Controleer of de vaatwasser correct op de waterleiding is aangesloten en de tapkraan is opengedraaid.
De afvoerpomp stopt niet.	Het water loopt over. Teveel water in de machine of lekkage.	Het systeem is zodanig ontworpen dat het zelf overlopend water detecteert. Indien dit het geval is sluit het toestel de circulatiepomp af en schakelt het de afvoerpomp in.
Geluid.	Sommige geluiden zijn normaal.	Geluid van omwalpomp/spoelgeluiden; openen van het vaatwasmiddelenbakje.
	Bestek staat niet rammelvast in de bestekmand of er is iets kleins uit korf gevallen.	Zorg ervoor dat alles stevig in de vaatwasser staat.
	De motor maakt een brommend geluid.	De pomp is geblokkeerd, raadpleeg een installateur.

## STORINGEN

Symptoom	Mogelijke oorzaak	Oplossing
Verontreiniging van de kuip.	Slecht vaatwasmiddel.	Gebruik uitsluitend speciaal vaatwasmiddel voor vaatwassers om verontreiniging te voorkomen.
	Verstopte filters.	Open de deur en reinig de filters. Draai daarna het voorspoelprogramma.
	Glansspoelmiddel geknoeid.	Veeg geknoeid glansspoelmiddel altijd direct weg.
Vaatwerk niet droog.	Reservoir voor glansspoelmiddel is leeg.	Zorg ervoor dat het reservoir voor glansspoelmiddel gevuld is.
Vaatwerk en platte voorwerpen zijn niet schoon.	Onjuist programma.	Selecteer een krachtiger programma.
	Korf niet goed beladen.	Zorg ervoor dat het functioneren van het vaatwasmiddelenbakje en de sproeiarm niet belemmerd wordt door grote schalen/schotels.
Vlekken en aanslag op glazen en plat vaatwerk.	Extreem hard water.	Om vlekken van glazen voorwerpen te verwijderen: Verwijder alle metalen voorwerpen uit de vaatwasser. Gebruik voorgeschreven hoeveelheid vaatwasmiddel. Selecteer het langste programma. Laat de vaatwasser ongeveer 18 tot 22 minuten draaien; het heeft dan de hoofdwascyclus bereikt. Open voorzichtig de deur en giet 2 kopjes schoonmaakazijn op de bodem. Sluit de deur en laat de vaatwasser het programma voltooien. Wanneer azijn niet werkt: herhaal bovenstaande stappen, maar gebruik een kwart kopje (60 ml) citroenzuurkristallen in plaats van schoonmaakazijn.
	Lage temperatuur van het instromende water.	
	De vaatwasser is overbeladen.	
	Korf niet goed beladen.	
	Oud of vochtig vaatwasmiddel.	
	Reservoir glansspoelmiddel is leeg.	
Foute dosering van het vaatwasmiddel.		
Wolkachtige vlekken op glaswerk.	Combinatie van zacht water en te veel vaatwasmiddel.	Gebruik minder vaatwasmiddel en kies het glas-programma waarmee glaswerk gereinigd kan worden.

## STORINGEN

Symptoom	Mogelijke oorzaak	Oplossing
Gele of bruine aanslag op de binnenkant van kuip.	Ijzersporen in water kunnen aanslag in de kuip van de vaatwasser veroorzaken.	Neem contact op met een producent van waterontharders voor een speciaal filter.
Witte aanslag op de binnenkant van de kuip.	Hard water.	Hoger zoutverbruik instellen.
Er blijft vaatwasmiddel achter in het vaatwasmiddelenbakje.	Het vaatwasmiddelenbakje wordt geblokkeerd door vaatwerk.	Belaad de korf zodanig dat het vaatwerk het vaatwasmiddelenbakje niet langer blokkeert. Reinig de bovenste sproeiarm.
Stoom.	Bij openen deur.	Dit is mogelijk bij het einde van het programma.
Zwarte of grijze vlekken op vaatwerk.	Aluminium kookgerei heeft langs vaatwerk geschuurd.	Aluminium kan verkleuren.
Er blijft water staan onder de zeven.	Dit is normaal.	Een kleine hoeveelheid water rond de afvoer aan de achterkant van de kuipbodem houdt de afdichting soepel.
De vaatwasser lekt.	Glansspoelmiddelreservoir te vol of er lekt glansspoelmiddel.	Zorg ervoor dat u het glansspoelmiddel-reservoir niet te ver vult. Gemorst glansspoelmiddel kan leiden tot schuim/overstroming. Veeg gelekt glansspoelmiddel weg met een vochtige doek.
	De vaatwasser staat niet waterpas.	Zet de vaatwasser waterpas.

### Foutcodes

Symptoom	Mogelijke oorzaak	Oplossing
Het indicatielampje 'Snel' knippert.	Waterinlaattijd te lang.	Toevoerkraan niet geopend.
Het indicatielampje '90 min.' knippert.	Toestel overvuld.	Teveel watertoevoer.



Mocht het toestel overvuld raken of overmatige lekkage vertonen, toevoerkraan sluiten en de servicedienst waarschuwen.